

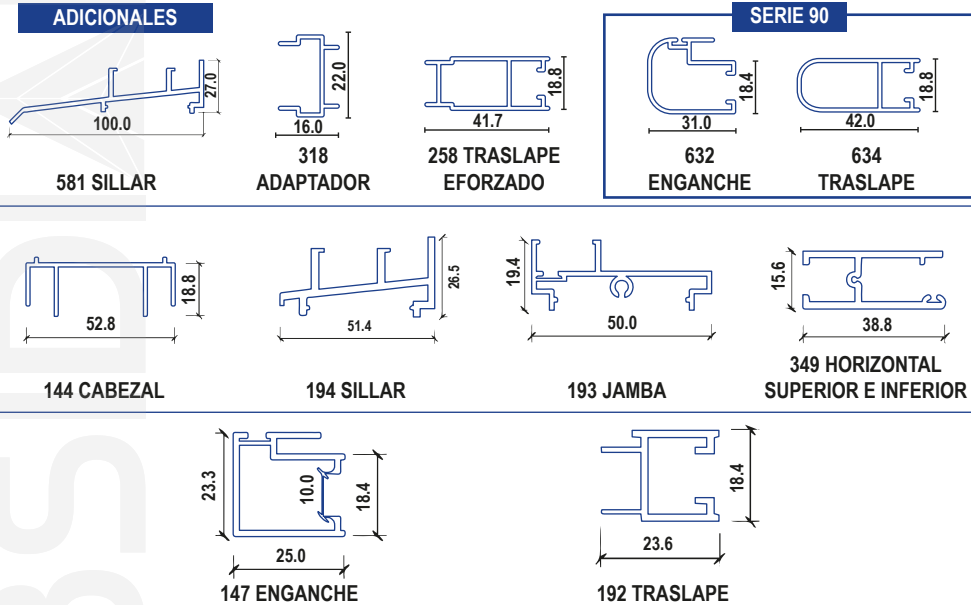

PORTAFOLIO SISTEMAS ARQUITECTÓNICOS

www.obsidiancol.com

Sistemas Arquitectónicos | 5020



PERFILERÍA EN VENTANA 5020 (VISTA EXTERIOR)

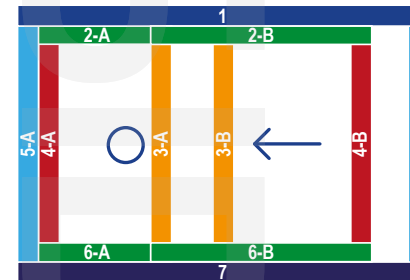
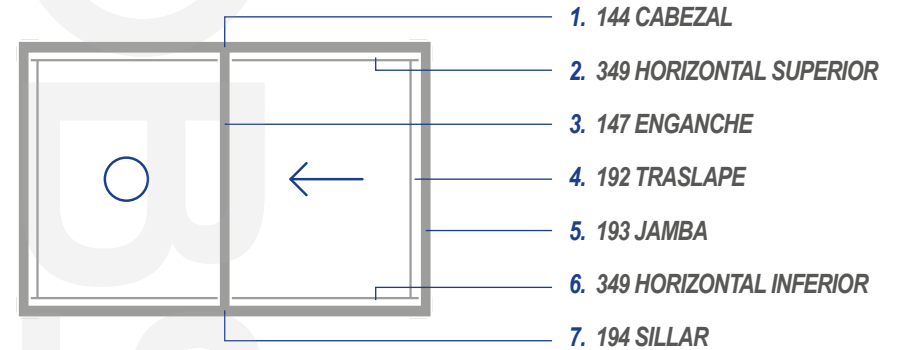

DESPIECE PERFILES VENTANA CORREDIZA 5020 (MARCO CON DOS NAVES UNA FIJA Y UNA CORREDIZA)

- 1. 144 CABEZAL
- 2-A. 349 HORIZONTAL SUPERIOR
- 2-B. 349 HORIZONTAL SUPERIOR
- 3-A. 147 ENGANCHE
- 3-B. 147 ENGANCHE
- 4-A. 192 TRASLAPE
- 4-B. 192 TRASLAPE
- 5-A. 193 JAMBA
- 5-B. 193 JAMBA
- 6-A. 349 HORIZONTAL INFERIOR
- 6-B. 349 HORIZONTAL INFERIOR
- 7. 194 SILLAR

○ FIJA ← CORREDIZA



VENTANA 5020 FÍSICA

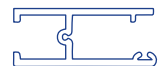

NOTA: PARA EL HORIZONTAL SUPERIOR E INFERIOR SE USA EL MISMO PERFIL

► Todas las medidas sujetas a modificación por fabricación

Sistemas Arquitectónicos

744

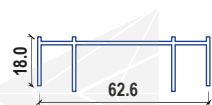

392 CABEZAL

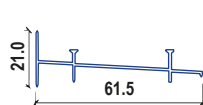

387 SILLAR

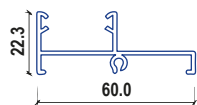

393 JAMBA

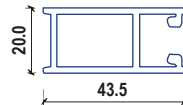

388 TRASLAPE

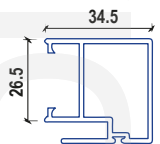

391 ENGANCHE

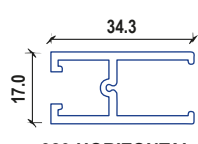

389 HORIZONTAL SUPERIOR

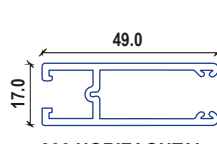

390 HORIZONTAL INFERIOR

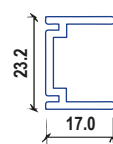

403 ADAPTADOR

SERIE 90

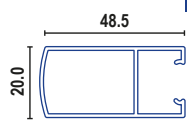

1766
TRASLAPE

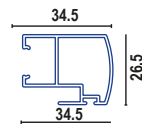

1767
ENGANCHE

PERFILERÍA EN VENTANA 744 (VISTA EXTERIOR)

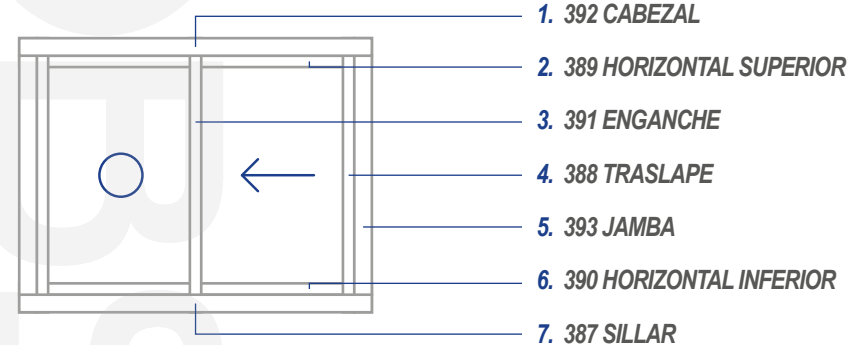

1. 392 CABEZAL
2. 389 HORIZONTAL SUPERIOR
3. 391 ENGANCHE
4. 388 TRASLAPE
5. 393 JAMBA
6. 390 HORIZONTAL INFERIOR
7. 387 SILLAR

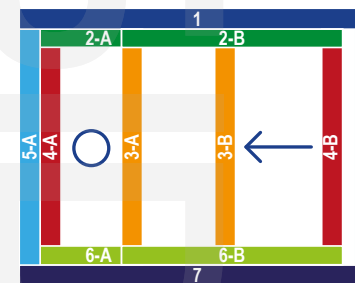

DESPIECE PERFILES VENTANA CORREDIZA 744
(MARCO CON DOS NAVES UNA FIJA Y UNA CORREDIZA)

- 1. 392 CABEZAL
- 2-A. 389 HORIZONTAL SUPERIOR
- 2-B. 389 HORIZONTAL SUPERIOR
- 3-A. 391 ENGANCHE
- 3-B. 391 ENGANCHE
- 4-A. 388 TRASLAPE
- 4-B. 388 TRASLAPE
- 5-A. 393 JAMBA
- 5-B. 393 JAMBA
- 6-A. 390 HORIZONTAL INFERIOR
- 6-B. 390 HORIZONTAL INFERIOR
- 7. 387 SILLAR

○ FIJA ← CORREDIZA



VENTANA 744
FÍSICA

► Todas las medidas sujetas a modificación por fabricación

Sistemas Arquitectónicos | 8025

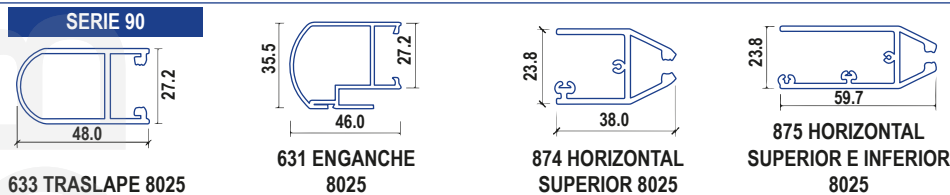
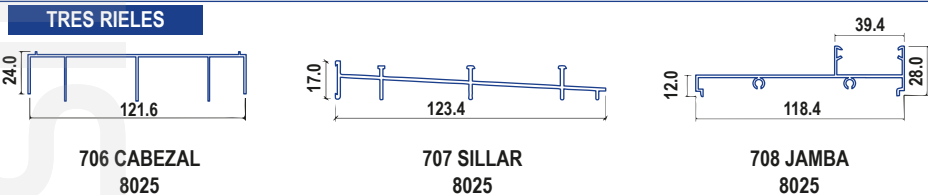
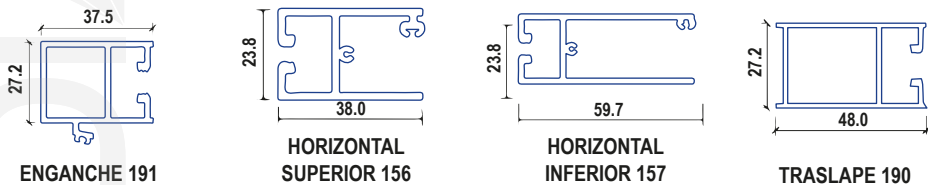
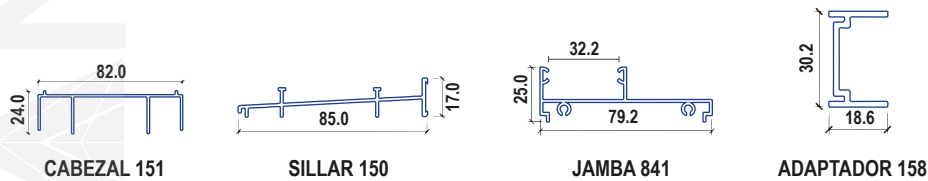

PERFILERÍA EN VENTANA 8025 (VISTA EXTERIOR)

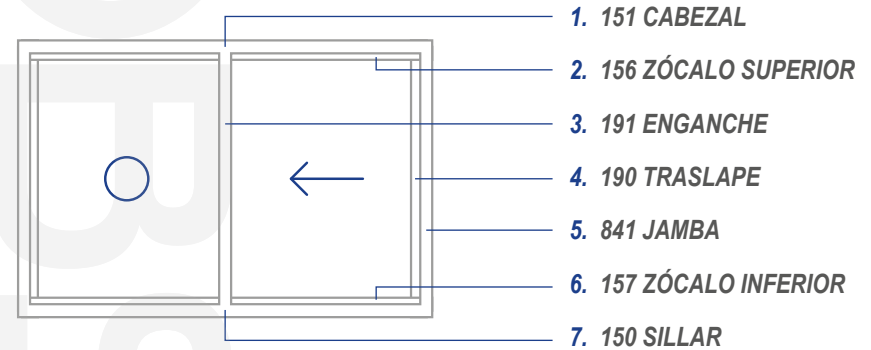

1. 151 CABEZAL
2. 156 ZÓCALO SUPERIOR
3. 191 ENGANCHE
4. 190 TRASLAPE
5. 841 JAMBA
6. 157 ZÓCALO INFERIOR
7. 150 SILLAR

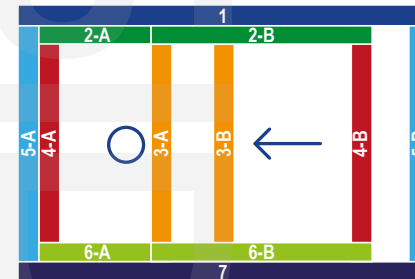

1. 151 CABEZAL
- 2-A. 156 ZÓCALO SUPERIOR
- 2-B. 156 ZÓCALO SUPERIOR
- 3-A. 191 ENGANCHE
- 3-B. 191 ENGANCHE
- 4-A. 190 TRASLAPE
- 4-B. 190 TRASLAPE
- 5-A. 841 JAMBA
- 5-B. 841 JAMBA
- 6-A. 157 ZÓCALO INFERIOR
- 6-B. 157 ZÓCALO INFERIOR
7. 150 SILLAR

DESPIECE PERFILES VENTANA CORREDIZA 8025
(MARCO CON DOS NAVES UNA FIJA Y UNA CORREDIZA)

○ FIJA ← CORREDIZA



VENTANA 8025 FÍSICA

► Todas las medidas sujetas a modificación por fabricación

Sistemas Arquitectónicos | 7038

PERFILERÍA EN VENTANA 7038 (VISTA EXTERIOR)

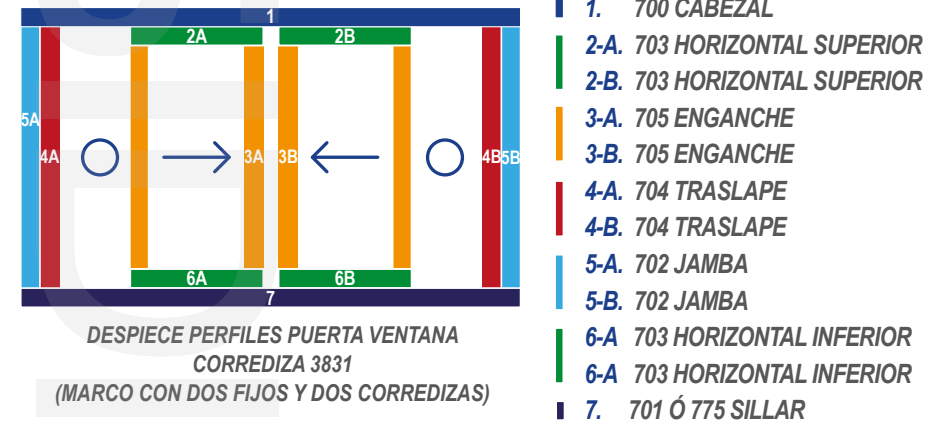
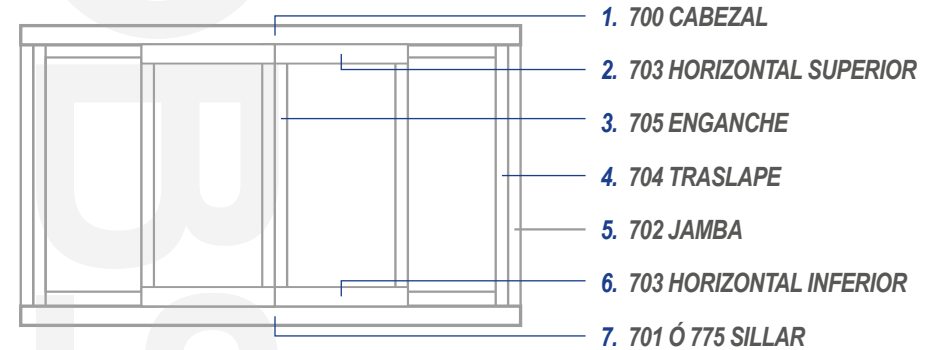

DESPIECE PERFILES PUERTA VENTANA
CORREDIZA 3831
(MARCO CON DOS FIJOS Y DOS CORREDIZAS)

○ FIJA ← CORREDIZA



VENTANA 7038
FÍSICA

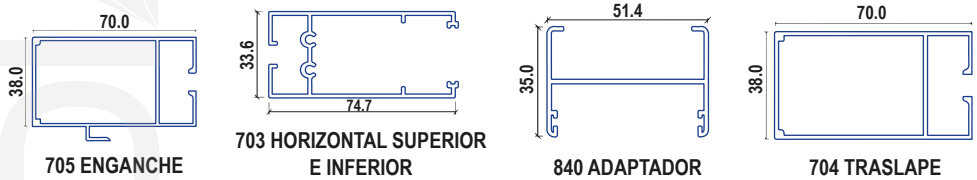
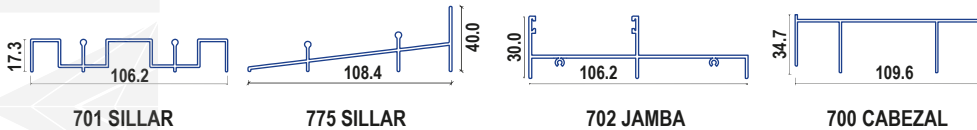

TRES RIELES

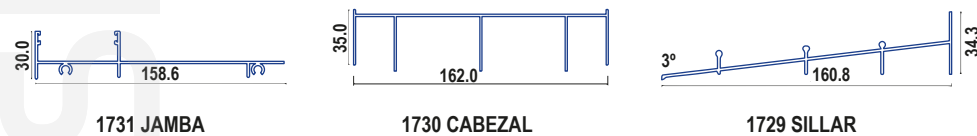

SERIE 90

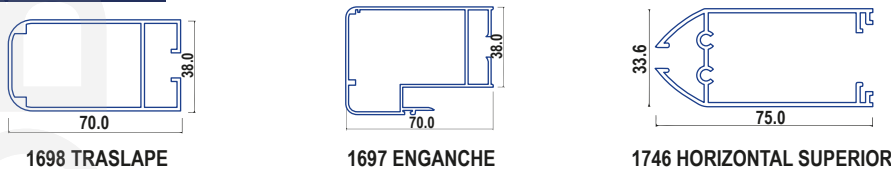

► Todas las medidas sujetas a modificación por fabricación

Sistemas Arquitectónicos | 3831

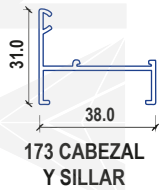

173 CABEZAL Y SILLAR

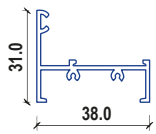

174 JAMBA

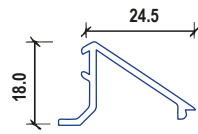

177 PISAVIDRIO

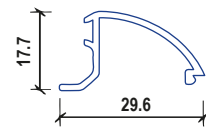

635 PISAVIDRIO

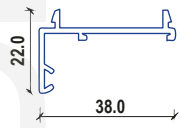

175 ADAPTADOR

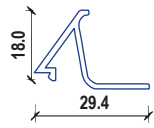

481 PISAVIDRIO 20MM

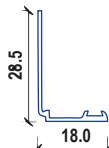

839 PISAVIDRIO 30MM

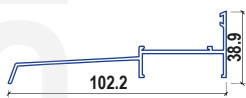

616 SILLAR ALFAJÍA

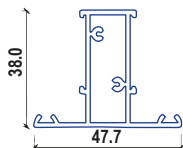

292 DIVISOR

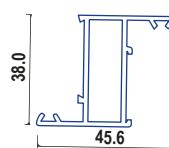

176 MARCO NAVE

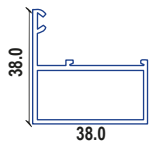

416 ESQUINERO

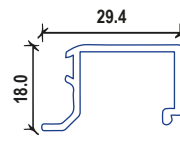

414 PISAVIDRIO CUADRADO

PERFILERÍA EN VENTANA 3831 (VISTA EXTERIOR)

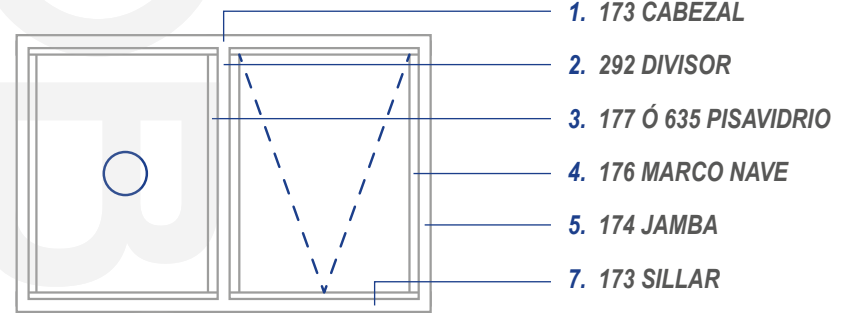

1. 173 CABEZAL
2. 292 DIVISOR
3. 177 Ó 635 PISAVIDRIO
4. 176 MARCO NAVE
5. 174 JAMBA
7. 173 SILLAR

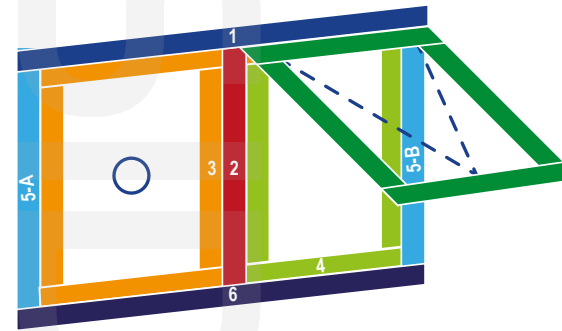

1. 173 CABEZAL
2. 292 DIVISOR
3. 177 Ó 635 PISAVIDRIO
4. 176 MARCO NAVE
- 5-A. 174 JAMBA
- 5-B. 174 JAMBA
6. 173 SILLAR

DESPIECE PERFILES VENTANA PROYECTANTE 3831 (MARCO CON UN FIJO Y UNA PROYECTANTE)



FIJA



PROYECTANTE



VENTANA 3831 FÍSICA

► Todas las medidas sujetas a modificación por fabricación

OBSIDIAN

CARPINTERÍA ARQUITECTÓNICA

www.obsidiancol.com